

## ARROTOLATORE A RIAVVOLGIMENTO A MOLLA MANUALE

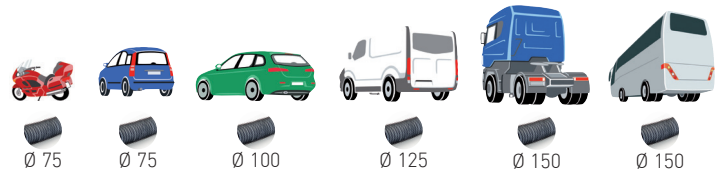

### Applicazioni



### Impiego

Aspirazione localizzata dei gas di scarico da moto, auto, camion e veicoli pesanti

### Montaggio

Montaggio a parete o a soffitto, in impianti centralizzati o con singolo ventilatore montato a bordo

### DESCRIZIONE

Arrotolatore per svolgimento tubo in gomma anti-schiacciamento in diametri differenziati a seconda del tipo di veicolo, fornibile in versione con azionamento manuale o elettrico per postazioni fisse o centralizzate o di scorrimento su canalina per il posizionamento vicino all'automezzo.

Il sistema prevede l'aspirazione localizzata dal tubo di scarico con idonee bocchette in gomma o in acciaio AISI 304 il tutto resistente alle temperature in uscita dai motori.

### COSTRUZIONE

Innovativo ed esclusivo sistema di rotazione in lega di alluminio "Rotomax" ideato per consentire scorrimento e manovrabilità nel tempo e nelle condizioni di utilizzo anche gravose. Molle in acciaio armonico precaricato e pretarate in base alle lunghezze e diametri delle tubazioni flessibili.

Struttura standard in acciaio rinforzato per tutte le versioni. Dischi e tamburi disponibili in 4 diverse taglie per coprire tutte le possibili necessità di diametro e lunghezza delle tubazioni anti-schiacciamento. Possibile intercambiabilità di soluzioni e accessori per migliorare l'aspirazione con i nostri aspiratori EV e sistemi di serrande di taratura motorizzate.

Tubazioni anti-schiacciamento TGA in lunghezze e diametri disponibili da 75 mm a 150 mm, per resistenza fino a 180° (picchi di 200°).

### VALORI AGGIUNTI

Struttura totalmente in acciaio di adeguato spessore verniciato a polveri per alloggiare tubazioni di grosso diametro.

Struttura standard predisposta per attacco a parete o a soffitto.

Dischi Ø 650 per garantire il perfetto contenimento dei tubi anti-schiacciamento.

Tamburo Ø 450 per la corretta corrispondenza ai raggi minimi di curvatura delle tubazioni di aspirazione.

Innovativo ed unico sistema di rotazione "Rotomax" con particolari pressofusi in lega di alluminio ed interposto materiale antiattrito per garantire durata nel tempo, precisione, resistenza alla pressione e gioco calcolato per allineamenti.

Carter di contenimento con ingrassatore.

Possibilità di aspirazione di gas e fumi anche ad alte temperature con le versioni speciali a richiesta.

### CERTIFICAZIONI



# ARH

ARROTOLATORE A RIAVVOLGIMENTO A MOLLA MANUALE

## CARATTERISTICHE TECNICHE

Modello	Ø Tubo	Lunghezza tubo m	Portata consigliata (max) m <sup>3</sup> /h	Perdita di carico arrotolatori (min/max)	Peso totale kg
	mm			Pa	
ARH 75	75	7,5-10-12,5-15	450	900 - 1400	50-53
ARH 100	100	7,5-10-12,5-15	700	700 - 1100	56-60
ARH 125	125	7,5-10-12,5-15	1100	550 - 900	66-70
ARH 150	150	7,5-10-12,5-15	1700	450 - 650	78-84

## DIMENSIONALI

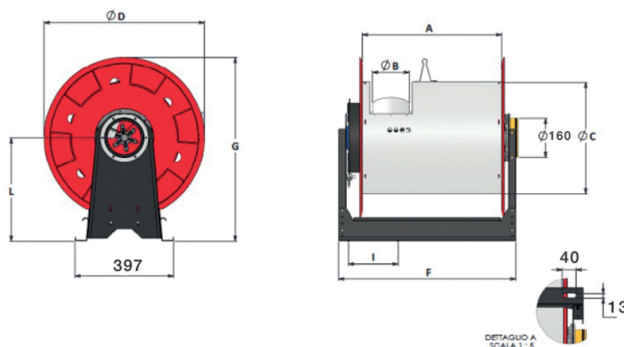

Modello	A	B	C	D	F	G	I	Fori N.	L mm
	mm	mm	mm	mm	mm	mm	mm		
75/7,5	560	75	450	647	713	740	200	4	415
75/10	720	75	450	647	713	740	200	4	415
75/12,5	720	75	450	647	873	740	265	4	415
75/15	960	75	450	647	1113	740	258	5	415
100/7,5	720	100	450	647	873	754	265	4	431
100/10	720	100	450	647	873	754	265	4	431
100/12,5	960	100	450	647	1113	754	258	5	431
100/15	1200	100	450	647	1353	754	319	5	431
125/7,5	720	125	450	647	873	780	265	4	457
125/10	720	125	450	647	873	780	265	4	457
125/12,5	960	125	450	647	1113	780	258	5	457
125/15	1200	125	450	647	1353	780	319	5	457
150/7,5	960	150	450	647	1113	805	258	5	483
150/10	960	150	450	647	1113	805	258	5	483
150/12,5	1200	150	450	647	1353	805	319	5	483
150/15	1200	150	450	647	1353	805	319	5	483

## IMBALLO



Volume imballo 1 / 1,5 m<sup>3</sup>  
(120x80x105 cm) / (160x80x115 h cm)



## ARH COMPLETO DI TUBAZIONE TGA



### ARH Ø 75



Codice	Descrizione	Portata m <sup>3</sup> /h	Perdita di carico Pa	Peso totale kg
ARH0075C00750	Arrotolatore completo di tubazione TGA L. 7,5 m + fermatubo	450	900	50
ARH0075C01000	Arrotolatore completo di tubazione TGA L. 10 m + fermatubo	450	1100	51
ARH0075C01250	Arrotolatore completo di tubazione TGA L. 12,5 m + fermatubo	450	1250	52
ARH0075C01500	Arrotolatore completo di tubazione TGA L. 15 m + fermatubo	450	1400	53

### ARH Ø 100



Codice	Descrizione	Portata m <sup>3</sup> /h	Perdita di carico Pa	Peso totale kg
ARH00100C00750	Arrotolatore completo di tubazione TGA L. 7,5 m + fermatubo	700	700	56
ARH00100C01000	Arrotolatore completo di tubazione TGA L. 10 m + fermatubo	700	850	58
ARH00100C01250	Arrotolatore completo di tubazione TGA L. 12,5 m + fermatubo	700	1000	59
ARH00100C01500	Arrotolatore completo di tubazione TGA L. 15 m + fermatubo	700	1100	60

### ARH Ø 125



Codice	Descrizione	Portata m <sup>3</sup> /h	Perdita di carico Pa	Peso totale kg
ARH00125C00750	Arrotolatore completo di tubazione TGA L. 7,5 m + fermatubo	1100	550	66
ARH00125C01000	Arrotolatore completo di tubazione TGA L. 10 m + fermatubo	1100	650	68
ARH00125C01250	Arrotolatore completo di tubazione TGA L. 12,5 m + fermatubo	1100	750	69
ARH00125C01500	Arrotolatore completo di tubazione TGA L. 15 m + fermatubo	1100	900	70

### ARH Ø 150



Codice	Descrizione	Portata m <sup>3</sup> /h	Perdita di carico Pa	Peso totale kg
ARH00150C00750	Arrotolatore completo di tubazione TGA L. 7,5 m + fermatubo	1700	450	78
ARH00150C01000	Arrotolatore completo di tubazione TGA L. 10 m + fermatubo	1700	500	80
ARH00150C01250	Arrotolatore completo di tubazione TGA L. 12,5 m + fermatubo	1700	550	82
ARH00150C01500	Arrotolatore completo di tubazione TGA L. 15 m + fermatubo	1700	650	84

# ARH

ARROTOLATORE A RIAVVOLGIMENTO A MOLLA MANUALE

## ARH PREDISPOSTO PER TUBAZIONE TGA

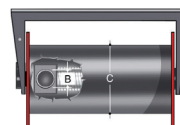

### ARH Ø 75



Codice	Descrizione	Portata m <sup>3</sup> /h	Peso totale kg
ARH00075P0750R	Arrotolatore predisposto per tubazione TGA L. 7,5 m	450	42
ARH00075P1000R	Arrotolatore predisposto per tubazione TGA L. 10 m	450	43
ARH00075P1250R	Arrotolatore predisposto per tubazione TGA L. 12,5 m	450	44
ARH00075P1500R	Arrotolatore predisposto per tubazione TGA L. 15 m	450	45

### ARH Ø 100



Codice	Descrizione	Portata m <sup>3</sup> /h	Peso totale kg
ARH00100P0750R	Arrotolatore predisposto per tubazione TGA L. 7,5 m	700	46
ARH00100P1000R	Arrotolatore predisposto per tubazione TGA L. 10 m	700	47
ARH00100P1250R	Arrotolatore predisposto per tubazione TGA L. 12,5 m	700	48
ARH00100P1500R	Arrotolatore predisposto per tubazione TGA L. 15 m	700	49

### ARH Ø 125



Codice	Descrizione	Portata m <sup>3</sup> /h	Peso totale kg
ARH00125P0750R	Arrotolatore predisposto per tubazione TGA L. 7,5 m	1100	51
ARH00125P1000R	Arrotolatore predisposto per tubazione TGA L. 10 m	1100	53
ARH00125P1250R	Arrotolatore predisposto per tubazione TGA L. 12,5 m	1100	55
ARH00125P1500R	Arrotolatore predisposto per tubazione TGA L. 15 m	1100	57







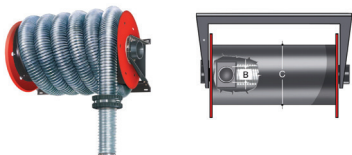





### ARH Ø 150





Codice	Descrizione	Portata m <sup>3</sup> /h	Peso totale kg
ARH00150P0750R	Arrotolatore predisposto per tubazione TGA L. 7,5 m	1700	62
ARH00150P1000R	Arrotolatore predisposto per tubazione TGA L. 10 m	1700	64
ARH00150P1250R	Arrotolatore predisposto per tubazione TGA L. 12,5 m	1700	65
ARH00150P1500R	Arrotolatore predisposto per tubazione TGA L. 15 m	1700	67



## ACCESSORI

Tubo flessibile antischiaffamento	Codice	Descrizione
	TGA00750007500	 Tubo flessibile antischiaffamento TGA Ø 75 mm L. 7,5 m
	TGA00750010000	 Tubo flessibile antischiaffamento TGA Ø 75 mm L. 10 m
	TGA00750012500	 Tubo flessibile antischiaffamento TGA Ø 75 mm L. 12,5 m
	TGA00750015000	 Tubo flessibile antischiaffamento TGA Ø 75 mm L. 15 m
	TGA01000007500	Tubo flessibile antischiaffamento TGA Ø 100 mm L. 7,5 m
	TGA01000010000	 Tubo flessibile antischiaffamento TGA Ø 100 mm L. 10 m
	TGA01000012500	 Tubo flessibile antischiaffamento TGA Ø 100 mm L. 12,5 m
	TGA01000015000	Tubo flessibile antischiaffamento TGA Ø 100 mm L. 15 m
	TGA01250007500	Tubo flessibile antischiaffamento TGA Ø 125 mm L. 7,5 m
	TGA01250010000	 Tubo flessibile antischiaffamento TGA Ø 125 mm L. 10 m
	TGA01250012500	 Tubo flessibile antischiaffamento TGA Ø 125 mm L. 12,5 m
	TGA01250015000	Tubo flessibile antischiaffamento TGA Ø 125 mm L. 15 m
	TGA01500007500	Tubo flessibile antischiaffamento TGA Ø 150 mm L. 7,5 m
	TGA01500010000	 Tubo flessibile antischiaffamento TGA Ø 150 mm L. 10 m
	TGA01500012500	 Tubo flessibile antischiaffamento TGA Ø 150 mm L. 12,5 m
	TGA01500015000	 Tubo flessibile antischiaffamento TGA Ø 150 mm L. 15 m

Kit collegamento ARH su impianti centralizzati	Codice	Descrizione
	KIT0K0ARH00160	Kit di collegamento per impianti centralizzati composto da curva 90° in acciaio zincato con guarnizione, collari bicomponenti e tubo flessibile T19 L. 1 m per l'espulsione dei fumi aspirati

Kit ARH su canalina CA	Codice	Descrizione
	ACCARH00000320	Kit componenti per adattamento ARH su canalina CA

Kit ARH su canalina EC	Codice	Descrizione
	ACCARH00000330	Kit componenti per adattamento ARH su canalina EC con TGA 75/7,5 - 100/7,5 - Tamburo L. 560
	ACCARH00000331	Kit componenti per adattamento ARH su canalina EC con TGA 75/10 - 75/12,5 - 100/10 - 125/7,5 - 125/10 - Tamburo L. 720
	ACCARH00000332	Kit componenti per adattamento ARH su canalina EC con TGA 75/15 - 100/12,5 - 125/12,5 - 150/7,5 - 150/10 - Tamburo L. 960
	ACCARH00000333	Kit componenti per adattamento ARH su canalina EC con TGA 100/15 - 125/15 - 150/12,5 - 150/15 - Tamburo L. 1200



### ACCESSORI

Fascette stringitubo	Codice	Descrizione
	1010003	Fascetta stringitubo Ø 70-90 mm - inox
	1010001	Fascetta stringitubo Ø 90-110 mm - inox
	1010005	Fascetta stringitubo Ø 120-140 mm - inox
	1010004	Fascetta stringitubo Ø 140-160 mm - inox



Fermatubo	Codice	Descrizione
	DSTG0750000000	DS 75 - Fermatubo con fascetta per tubo Ø 75 mm
	DSTG1000000000	DS 100 - Fermatubo con fascetta per tubo Ø 100 mm
	DSTG1250000000	DS 125 - Fermatubo con fascetta per tubo Ø 125 mm
	DSTG1500000000	DS 150 - Fermatubo con fascetta per tubo Ø 150 mm

Ventilatore*	Codice	Descrizione
	ACCARH00000050	Elettroventilatore centrifugo EV 15 1,1 kW 230/1/50 predisposto per ARH
	ACCARH00000010	Elettroventilatore centrifugo EV 15 1,1 kW 400/3/50 predisposto per ARH
	ACCARH00000060	Elettroventilatore centrifugo EV 18 1,5 kW 230/1/50 predisposto per ARH
	ACCARH00000020	Elettroventilatore centrifugo EV 18 1,5 kW 400/3/50 predisposto per ARH



\* Uscita standard Ø 158 mm per tubo flessibile Ø 160 mm

Interruttori e quadri elettrici	Codice	Descrizione
	QEINT32A4P000	Interruttore sezionatore 4 poli 32 A IP 66 lucchettabile, 125x150hx93 mm
	QE2301F022KW0	Quadro elettrico monofase 230 V 50/60 Hz 0,37-2,2 kW 16A IP55 lucchettabile, 240x340hx170 mm 2,8 kg. Funzioni: protezione magnetotermica, autosettaggio in base ai motori collegati, avviamento/spengimento da remoto in impianto centralizzato, visualizzazione tensione/corrente/cosφ/allarmi, display multilingua
	KITGSMQE1F03F	Kit GSM (optional) per comando da smartphone - App da scaricare gratuita - SIM non inclusa
	QE4003F075KW0	Quadro elettrico trifase 4 poli 400 V 50/60 Hz 0,55-7,5kW 15A IP55 lucchettabile, 240x340hx170 mm 5,5 kg. Funzioni: protezione magnetotermica, autosettaggio in base ai motori collegati, avviamento/spengimento da remoto in impianto centralizzato, visualizzazione tensione/corrente/cosφ/allarmi, display multilingua, allarme sequenze fase per rotazione motore
	KITGSMQE1F03F	Kit GSM (optional) per comando da smartphone - App da scaricare gratuita - SIM non inclusa

## ACCESSORI

Kit Start/Stop	Codice	Descrizione
	ACCA0ARHKITS1S	Kit Start/Stop per impianti centralizzati con micro-switch e piastra (accessorio per avviamento da remoto del ventilatore)
	ACCARH00000380	Kit Start/Stop completo di micro-switch con piastre di azionamento e serranda motorizzata Ø 160 mm 230 V/1 F/50 Hz

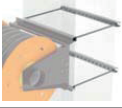







Kit di staffaggio ARH	Codice	Descrizione
	KITUNIKFS00000	Kit unificato L. 1500 per fissaggio a soffitto arrotolatore ARH
	KITUNIKFPL0000	Kit unificato L. 500x500 per fissaggio a colonna arrotolatore ARH
	KITUNIKFP00000	Kit unificato L. 1000 per fissaggio a parete arrotolatore ARH











Serranda su bocchetta	Codice	Descrizione
	SPB00RETE00075	Serranda manuale per bocchetta con rete anti intrusione per Ø 75 mm
	SPB00RETE00100	Serranda manuale per bocchetta con rete anti intrusione per Ø 100 mm
	SPB00RETE00125	Serranda manuale per bocchetta con rete anti intrusione per Ø 125 mm
	SPB00RETE00150	Serranda manuale per bocchetta con rete anti intrusione per Ø 150 mm

## BOCCHETTE E POSIZIONATORI

Per la selezione delle bocchette si rimanda alla sezione dedicata

								
BGNT	BGNP	BGO	BGIM	BRA	BRV	ASCAR	POG	BLP

									
BOP1	BOP2	BIP	BVP	BKP	BFS	BGP	BA	BAP	BAEX